

# DOBBY

Quick Start Guide V1.2











## Ein/Aus Schalter

Drücken sie zum einschalten den Schalter für 3 Sekunden und lassen sie ihn los sobald die LED zu blinken anfängt. Zum ausschalten drücken sie den Schalter für 3 Sekunden bis die LED erlischt.

## DOWNLOAD APP

Sie brauchen die DO.Fun App bevor sie starten können. Scanne sie den QR Code an der oberen seite der Verpackung oder suchen sie manuell nach der Do.Fun App.

Verbinden sie ihr Smartphone mit dem WLAN der Dobby. Der Standart Name des WLAN Netztes ist Dobby-xxxxx und das Passwort lautet zerotech. Sie können das Passwort in der App ändern. Erstellen sie einen Account und loggen sie sich ein. Wenn der Status grün zeigt können sie Dobby starten. Im Outdoormodus leuchtet die LED blau, Für Indoor blinkt sie blau.

	Schlechtes GPS Signal		Gutes GPS Signal
	Schlechtes Ultraschall Signal		Gutes Ultraschall Signal
	Keine WLAN Verbindung		Gutes WLAN Signal
	Batterielevel gering		Gutes Batterielevel

Der SSID lautet in den Werkseinstellungen Dobby-XXXXX.

Passwort und SSID können in den einstellungen der App geändert werden. Drücken und halten sie den Resetknopf für 3 sekunden um einen Reset in die Werkseinstellungen zu machen.

Sollte das WLAN Signal während des Fluges abreisen so kommt Dobby automatisch wieder zum Startpunkt zurück. Falls der Akku leer sein sollte landet Dobby bei 5%.



Tap Fly

Drücken sie zum starten auf Tapfly. Dobby startet dann automatisch.



Stationary Landing



Palm Take-off

Drücken sie auf Palm Take Off um Dobby aus der Hand zu starten



Palm Landing

Vorbereitung der Drohne  
 Klappen sie die vier Arme aus  
 bis sie einrasten

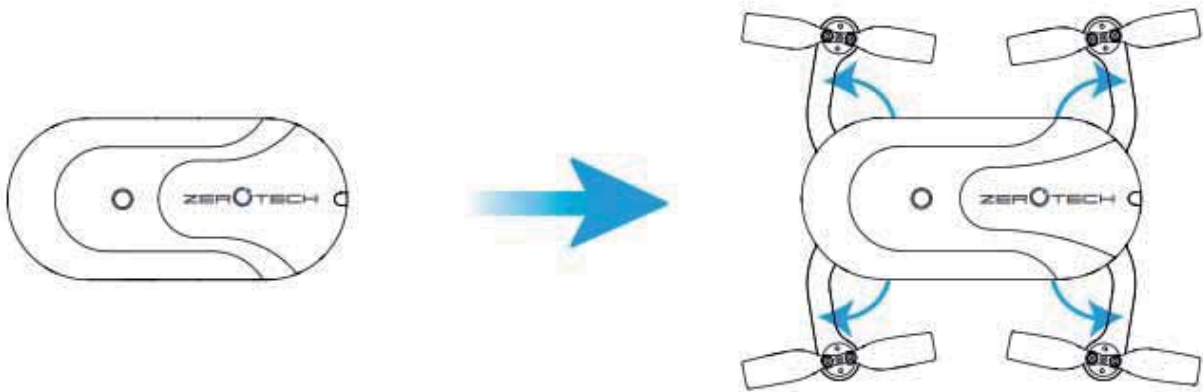

Überprüfung des Batterielevels  
 Vergessen sie nicht vor jedem Flug den Batterielevel zu überprüfen  
 indem sie auf den Knopf an der Batterie drücken.

### Batterie und Ladegerät

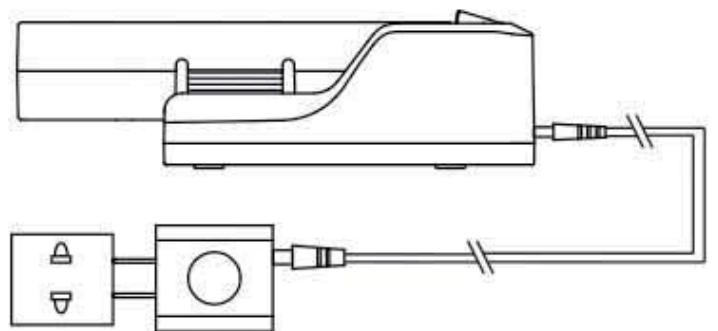
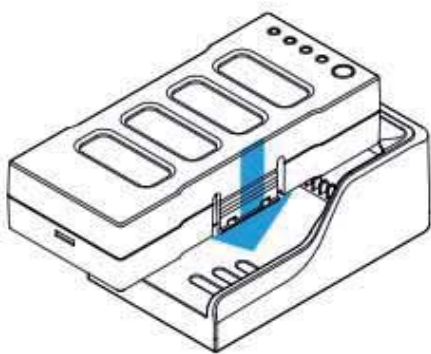
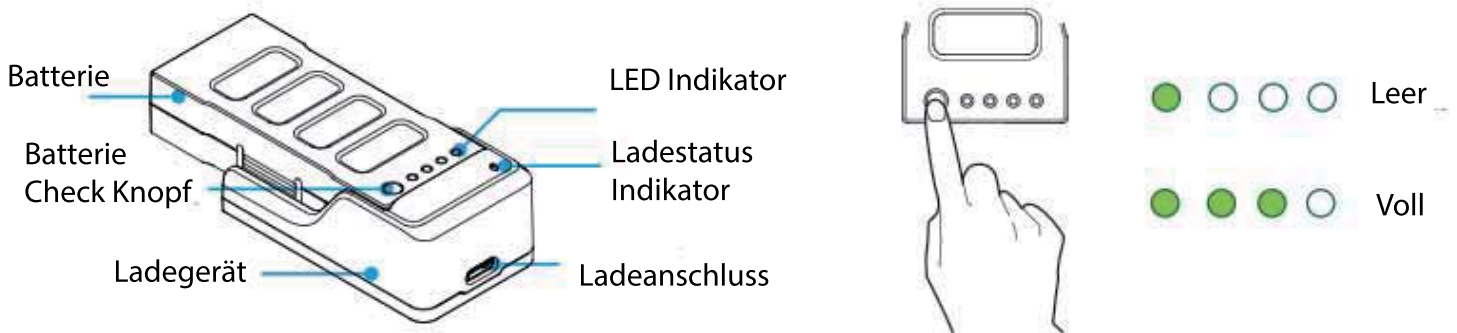

Legen sie den Akku in das Ladegerät. Stecken sie das Kabel in das Ladegerät und in den Poweradapter.  
 Die LED leuchtet Rot und zeigt an das der Akku geladen wird. Wenn die LED grün leuchtet ist der  
 Ladevorgang beendet und der Akku ist voll.

## HINWEISE

### R&TTE Text

Hiermit erklärt die Firma:

Halogenkauf Lightech GmbH, Schlehenweg 4, 29690 Schwarmstedt,  
dass sich das beschriebene Gerät in Übereinstimmung mit den grundlegenden Anforderungen  
und den anderen relevanten Vorschriften der Richtlinie 1999/5/EG befindet.

Die vollständige Konformitätserklärung befindet sich auf der Rückseite.

Es handelt sich um eine Funkanlage der Klasse 1. Der Betrieb ist in allen Ländern der EU erlaubt.

Bei längeren Verwendungspausen:

Nehmen Sie bitte die Batterien aus der Fernsteuerung. Der Akku des UFOs verbleibt im Gerät,  
vergessen Sie aber bitte nicht, den Akku nach etwa 6 Monaten zu laden,  
um eine Tiefentladung zu vermeiden.

Schalten Sie die Fernsteuerung aus. Kontrollieren Sie, ob die Rotorblätter unbeschädigt sind.

Um Verletzungen zu vermeiden, tauschen Sie defekte Rotorblätter gegen neue.

Beenden des Flugbetriebes:

Wenn Sie den Flugbetrieb beendet haben, trennen Sie Steckverbindung zum Akku.

Wenn der Akku nach etwa 10 Minuten abgekühlt ist, können Sie ihn aufladen.

Auch dazu müssen Stecker und Kupplung gelöst sein.

Nach Gebrauchsende:

Entnehmen Sie bitte alle Batterien und entsorgen Sie diese separat.

Geben Sie alte elektrisch betriebene Geräte bei den Sammelstellen  
für Elektroschrott ab.

Die übrigen Teile gehören in den Hausmüll.

# EG-KONFORMITÄTSERKLÄRUNG

*EC Declaration of conformity*

Name/Inverkehrbringer:  
*Name / adress of manufacturer* **HALOGENKAUF LIGHTTECH® GMBH**  
Schlehenweg 4  
29690 Schwarmstedt  
Deutschland

Hersteller:  
*manufacturer:* Zerotech

Produktbezeichnung:  
*product title:* Dobby

Artikel-Nummer:  
*article ref.-number:* ZTDOB01

Wir bestätigen die Konformität des o.g. Produktes mit folgenden Normen:  
*We acknowledge the conformity of the above mentioned product with the following standards:*

Angewendete Normen:  
Gesundheit und Sicherheit (§ 3 Abs. 1 Nr. 1 FTEG/Artikel 3 (1) a) RTTE):  
EN 50371:2002  
EN 60825-1:1994+A1:2002+A2:2001

Elektromagnetische Verträglichkeit (§ 3 Abs. 1 Nr. 2 FTEG/Artikel 3 (1) b) RTTE):  
EN 301 489-1 V1.8.1:2008  
EN 301 489-03 V 1.4.1:2002  
EN 55022: 2010  
EN 55024: 2010

Nutzung des zugewiesenen Funkspektrums (§ 3 Abs. 2 FTEG/Artikel 3 (2) RTTE):  
EN 300 440-2 V1.4.1:2010

CE-Kennzeichnung:  
*Application of CE-marking:* 2016

Aussteller:  
*manufacturer:* HALOGENKAUF LIGHTTECH® GMBH

Ort, Datum:  
*Place, Date:* Schwarmstedt, den 01.11.2016

Stempel, rechtsverbindliche Unterschrift  
*stamp, signature of the applicant*



HALOGENKAUF  
LIGHTTECH® GMBH



0.0M



0.0M

Disconnect



WLAN Signal

Entfernung

Höhe

Status der Drohne

Einstellungen



GPS Booster

Zeitauslöser

Einstellungen

Foto/Video



Automatisch Abheben

Auslöser für Fotos



Sprachbefehle

Umschalter Foto/Video



Flugmodis

Foto/Video Galerie



# DOBBYuser



Dann finden sie hier die Einstellungen



Academy  
(Coming soon)



Bookmarks



Forums  
(Coming soon)

Go ahead and publish your work!

Zum umstellen der Sprache drücken Sie auf Account

Account



Discover



Mine



# 设置

快速手册



重置引导

多语言环境 Spracheinstellungen



关于



清除缓存

0 MB

修改密码



退出登录





# Settings

Quick Guide



Reset Guide Pages

Language

Danach ist das Menu auf Englisch



About



Clear Cache

0 MB

Change Password



[Logout](#)