



Alter:
Age:

14+



Produkt ist kein Spielzeug!



This Product is not a toy!

X *GYRO REMOTE CONTROL SERIES* **8PRO 2.4G**

GPS Unterstützung, Höhenstabil, mit Fernsteuerung

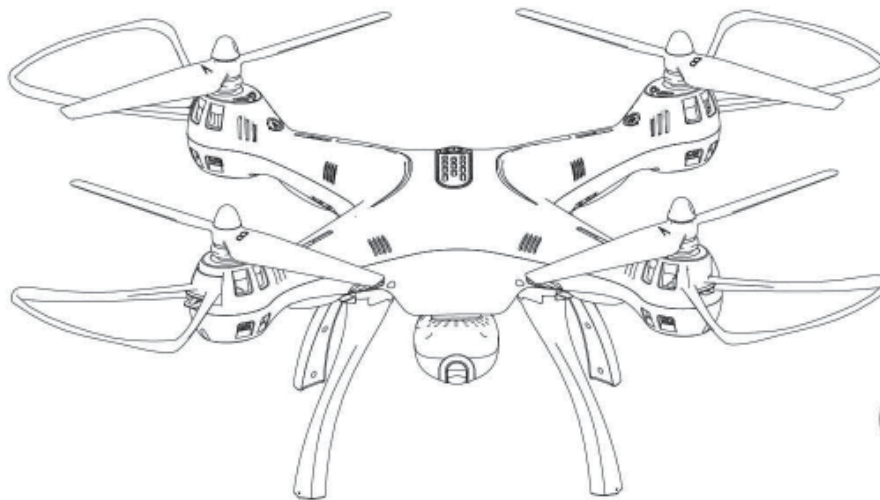

1 **BEDIENUNGSANLEITUNG**

Vers. 1.2

HAUPTEIGENSCHAFTEN

Mehr Möglichkeiten durch die Nutzung der 4-Achsen-Struktur, wodurch die Drohne noch flexibler, schneller und Windbeständiger ist. Sie kann sowohl in großen Innenräumen als auch im Freien fliegen. Mit eingebautem 6-Achsen-Gyro-Stabilisator für präzise Positionierung während des Fluges.

Die Architektur dieser Drohnen verwendet ein modulares Design, das die Installation und evtl. Reparaturen vereinfacht. Funktionen: "Outdoor-GPS-Fixpunkt", "One-Key-Return", "Auto-Return", Headless-Modus, Luftdruck feste Höhe und 4-Kanal-Funktion (auf / ab, links / rechts, vorwärts / rückwärts, links / rechts Flug).

- Headless-Funktion erleichtert die Richtungssteuerung.
- Neue GPS-Festpunktfunktion.
- Neue Kameradrehfunktion für Luftaufnahmen.
- HD-Funk-Echtzeit-Übertragungsantenne beim Fotografieren.

Vor jedem Start muss die Drohne kalibriert und der Start-/Landepunkt (Return to Home-Funktio) gesetzt werden, da sonst keine korrekte "Return to Home Funktion" und kein stabiler Flug möglich ist (siehe Seite 7 und Seite 8 Punkt 6).

Sicherheitshinweise

1. GEFAHR DES ERSTICKENS DURCH KLEINTEILE. BENUTZUNG NUR UNTER UNMITTLBARER AUFSICHT DURCH ERWACHSENE. PRODUKT AUßER REICHWEITE VON KINDERN UNTER 14 JAHREN HALTEN. NICHT FÜR KINDER UNTER 14 JAHREN.
2. Wenn Sie das Fluggerät zum ersten Mal fliegen, bedienen Sie den Joystik langsam. Das Fluggerät steigt sonst sehr schnell nach oben was bei wenig Platz schnell zu einer Kollision führen kann.
3. Nach dem Flug schalten Sie bitte die Fernbedienung aus bevor Sie sich dem Quadkopter nähern. So vermeiden Sie ein versehentliches Starten!
4. Halten Sie den Akku fern von Wärmequellen wie Heizungen oder offenem Feuer.
5. Halten Sie beim Fliegen mindestens 2-3 Meter Abstand zu Hindernissen. Fliegen Sie nicht in der Nähe von Menschen und Tieren.
6. Kinder sollten nur unter Aufsicht fliegen und den Quadkopter im Sichtbereich der Aufsichtsperson fliegen. So besteht die Möglichkeit bei Gefahr schnell einzugreifen.
7. Versuchen Sie keine wiederaufladbaren Batterien zu laden. Achten Sie beim Wechsel des Akkus oder Batterien auf richtige Polarität. Verwenden Sie keine Mischung aus alten, oder Batterien verschiedener Hersteller!
8. Wenn Sie nicht fliegen, entfernen Sie bitte die Batterien und die Akkus aus den einzelnen Komponenten.
9. Der Stromversorgungsanschluss darf nicht kurzgeschlossen werden!

Wartung

1. Verwenden Sie einsauberes, weiches Tuch, um dieses Produkt häufiger zu reinigen.
2. Setzen Sie das Fluggerät vor dem Flug nicht direkter Sonnenbestrahlung aus.
3. Durch Feuchtigkeit können elektronische Bauteile beschädigt werden.
4. Überprüfen Sie bitte den Stecker und anderes Zubehör in regelmäßigen Abständen. Ist etwas beschädigt, Quadkopter bis zur Reparatur nicht verwenden!

Flughinweise

1. Fliegen Sie nicht bei schlechtem Wetter wie starkem Wind, Regen, Schnee oder Nebel.
2. Fliegen Sie nur in weiten Arealen und meiden Sie hohe Gebäude und Bauten. Fliegen Sie nicht in der Nähe von Gebäuden mit hohem Stahl-/Eisenanteil, das sonst der Kompass und das GPS Signal gestört werden.
3. Fliegen Sie die Drohne immer nur in Sichtweite.
4. Bleiben Sie fern von Strommasten und Versorgungsträgern.
5. in Polarregionen fliegt die Drohne nicht wie gewünscht.

Wartung

1. Verwenden Sie ein sauberes, weiches Tuch um dieses Produkt zu reinigen.
2. Setzen Sie das Fluggerät vor dem Flug nicht direkter Sonnenbestrahlung aus.
3. Durch Feuchtigkeit können elektronische Bauteile beschädigt werden.
4. Überprüfen Sie bitte den Stecker und anderes Zubehör in regelmäßigen Abständen.
5. Ist etwas beschädigt, Quadkopter bis zur Reparatur nicht verwenden!

Propellerschutz: Montage und Demontage

Montage der Propellerschützer:



Schieben Sie den Propellerschutz in die Öffnung der Motorgondel wie in der Abbildung gezeigt.

Demontage der Propellerschützer:

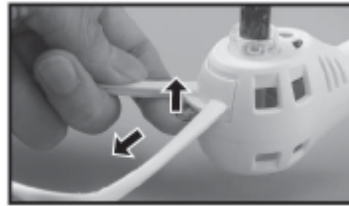

Drücken Sie den Propellerschutz nach oben und ziehen Sie gleichzeitig den Schutz heraus wie in der Abbildung gezeigt.

Propeller: Montage

Montage der Propeller:

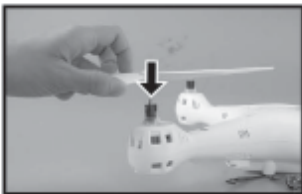

1. Setzen Sie den Propeller wie gezeigt auf die Führung.

2. Verwenden Sie einen Schraubenschlüssel, um die Sechskantmutter an der Basis der Hauptachse zu befestigen, dann drücken Sie den Propeller A auf die Achse. Drehen Sie den Propeller gegen den Uhrzeigersinn, um ihn zu verriegeln. Der Propeller B wird durch Drehen im Uhrzeigersinn verriegelt.

Propeller: Montage

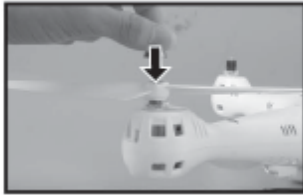

3. Befestigen Sie die Propellerabdeckung wie in der Abbildung dargestellt.

Demontage der Propeller:

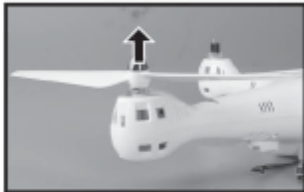

1. Entfernen Sie die Propellerabdeckung wie in der Abbildung dargestellt.



2. Verwenden Sie einen Schraubenschlüssel um die Mutter an der Basis zu fixieren, dann drücken die den Propeller A herunter, drehen Sie ihn im Uhrzeigersinn um ihn zu lösen. Verfahren Sie mit dem Propeller B genauso nur gegen den Uhrzeigersinn.

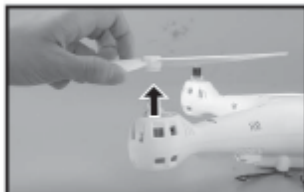

3. Entfernen Sie nun die Propeller.

Kamera: An- und Abbau

Installation:



1. Halten Sie die Kamera an die Arretierung unter der Drohne und drücken Sie sie hinein.

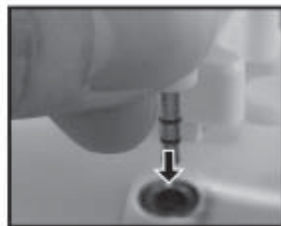

2. Stecken Sie nun das Kabel der Kamera in die Buchse wie abgebildet.

Abbau:

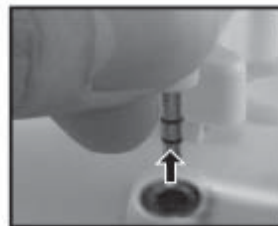

1. Ziehen Sie das Kabel der Kamera aus der Buchse wie abgebildet.



2. Drücken Sie den Verriegelungsknopf der Kamera und ziehen Sie diese heraus.

Zubehörinstallation für WiFi-Echtzeit-Übertragung

Installation der Smartphonebefestigungsklemme



1. Befestigen Sie die Smartphonebefestigungsklemme auf der Antenne der Fernbedienung.



2. Drücken Sie hinten auf die Smartphonebefestigungsklemme um Ihr Smartphone einzusetzen.



3. Halten Sie die Smartphonebefestigungsklemme fest und ziehen Sie sie nach oben um sie zu entfernen.

Laden des Akkus



1. Drücken Sie den ON/OFF Schalter um die Drohne auszuschalten.



2. Entnehmen Sie den Akku wie abgebildet.

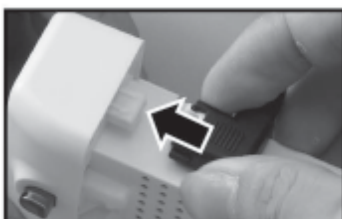

3. Um den Akku zu laden, nehmen Sie das USB-Kabel und verbinden Sie dieses mit dem Akku. Stecken Sie den USB-Stecker in den PC oder das USB-Ladegerät. Während des Ladevorgangs leuchtet die Anzeige an dem USB-Kabel. Ist der Ladevorgang beendet, erlischt die Anzeige.

Wichtig: Beim Ladevorgang am PC, entfernen Sie das Ladekabel vor dem Herunterfahren des PCs. Im ausgeschalteten Zustand wird der Akku nicht geladen.



4. Setzen Sie den Akku nach dem Ladevorgang wieder in die Drohne ein.

Ladezeit: ca 150 Minuten

Vorsicht beim Laden des Akkus

1. Laden Sie den Akku an einem trockenen und gut belüfteten Platz auf.
2. Entfernen Sie den Akku vor dem Laden aus dem Quadrocopter. Laden Sie den Akku nur unter Aufsicht eines Erwachsenen.
3. Laden Sie den Akku nicht unmittelbar nach dem Flug. Prüfen Sie, ob der Akku abgekühlt ist. Ansonsten besteht Brandgefahr und der Akku kann anschwellen.
4. Bitte verwenden Sie nur das Original USB-Ladegerät. Wurde der Akku lange nicht benutzt oder ist dieser "angeschwollen", tauschen Sie ihn bitte aus.
5. Auch wenn Sie den Akku für längere Zeit nicht benutzt haben, verliert er dennoch Spannung. Wurde der Akku zu oft geladen und entladen, verkürzt dies seine Lebenszeit.

Lernen Sie Ihren Sender kennen

Funktionen der Fernsteuerung

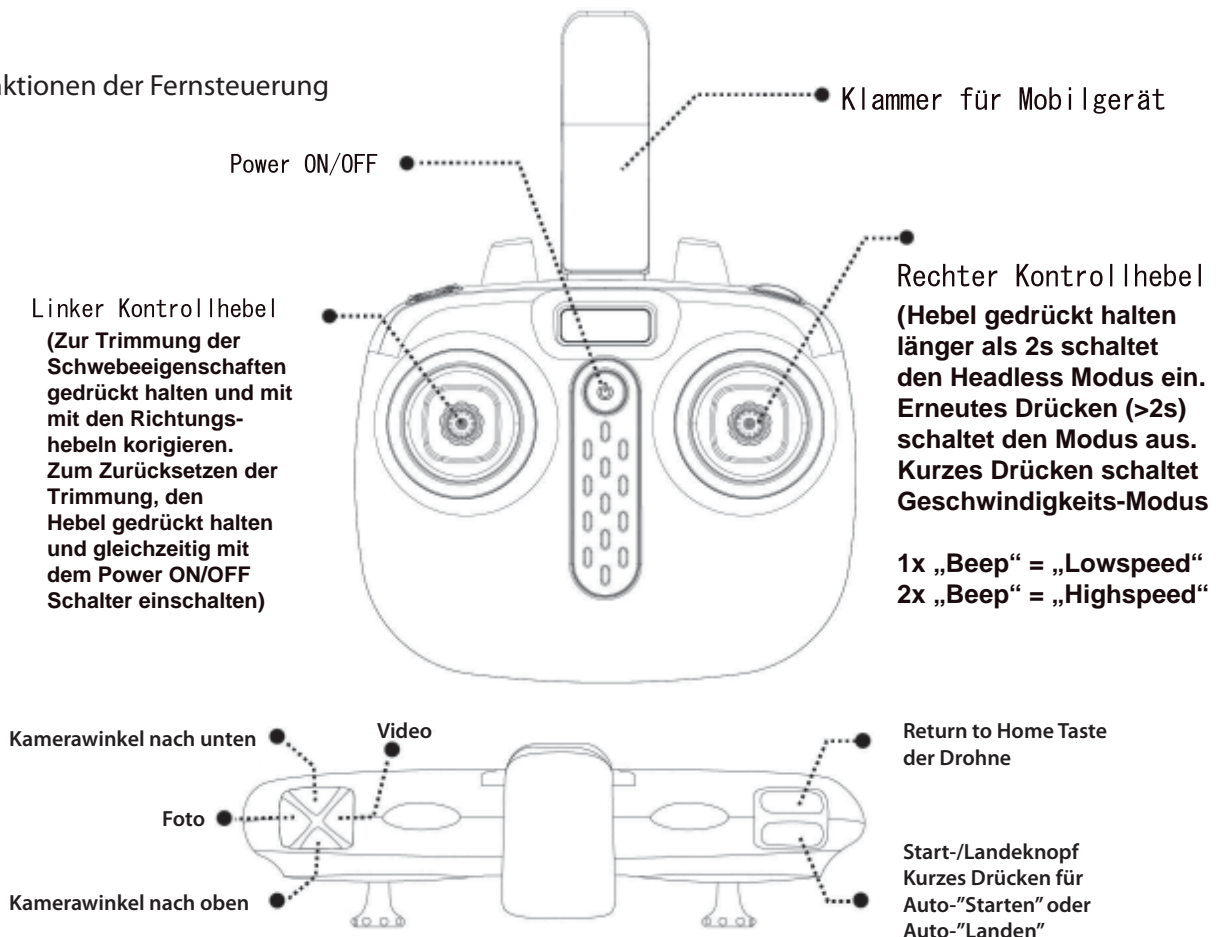

Batteriewechsel an der Fernsteuerung:

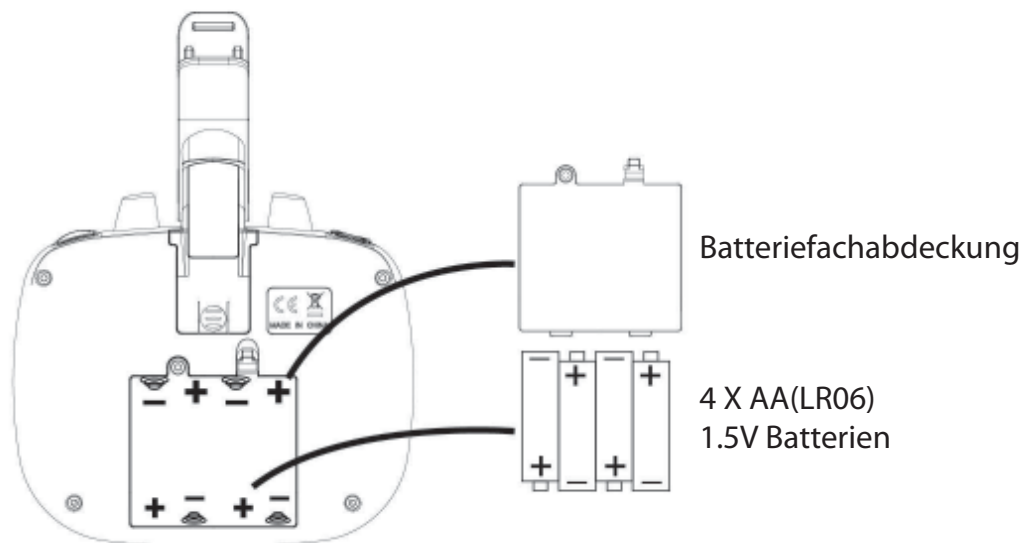

Batteriewechsel: Öffnen Sie das Batteriefach und legen Sie 4 AA Batterien 1,5 V mit der richtigen Polung in das Batteriefach. Schließen Sie das Batteriefach wieder.



1. Achten Sie auf die richtige Polung der Batterien.
2. Mischen Sie keine alten und neuen Batterien.
3. Keine unterschiedlichen Batterietypen verwenden.

Produkteigenschaften

1. Finden Sie einen geeigneten Platz zum Fliegen
2. Installieren Sie den Akku in die Drohne und platzieren Sie die Drohne auf einen ebenen Grund mit der Front in Flugrichtung. Drücken Sie den ON/OFF Knopf für 2 Sekunden. Schalten Sie die Fernbedienung an und bewegen Sie den Gashebel nach oben und dann nach unten. Wenn die Fernbedienung zweimal piept und die blinkenden LEDs an der Drohne kontinuierlich leuchten, dann ist die Drohne mit der Fernbedienung verbunden.
3. Die hinteren Leuchten der Drohne leuchten Orange und wechseln nach ca. 1 Minute zu einem blinkenden Grün, wenn ein Signal zum Satelliten etabliert ist. Wechselt das grüne Blinken zu einem kontinuierlichem Grün zeigt es eine ausreichende GPS Verbindung an.
4. Bewegen Sie gleichzeitig den linken Steuerhebel nach rechts unten und den rechten Steuerhebel nach links unten oder bewegen Sie den linken Steuerhebel rauf und dann zur Mitte, die Rotoren fangen an sich zu drehen, die Drohne ist bereit zum Start.

Kompass Kalibration:

Vor jedem Flug wird eine Kompass-Kalibration benötigt. Wenn die Fernsteuerung mit der Drohne verbunden ist, bewegen Sie den linken Joystick nach rechts unten und halten Sie ihn in dieser Position. Dann drücken Sie den "Return to Home" Knopf (oben rechts an der Fernsteuerung) solange bis der Copter dies mit einem Signalton bestätigt. Wenn das Kontrolllicht langsam blinkt, lassen Sie den linken Joystick los und halten die Drohne waagrecht, drehen Sie Drohne um ihre eigene Achse um 360° bis das Kontrolllicht schnell blinkt (ca. 4 mal). Halten Sie die Drohne senkrecht (mit dem Kontrolllicht nach oben gerichtet) und rotieren Sie die Drohnen senkrecht um 360° bis das Kontrolllicht lange leuchtet (ca. 4 mal). Danach ist das Kalibrieren abgeschlossen.

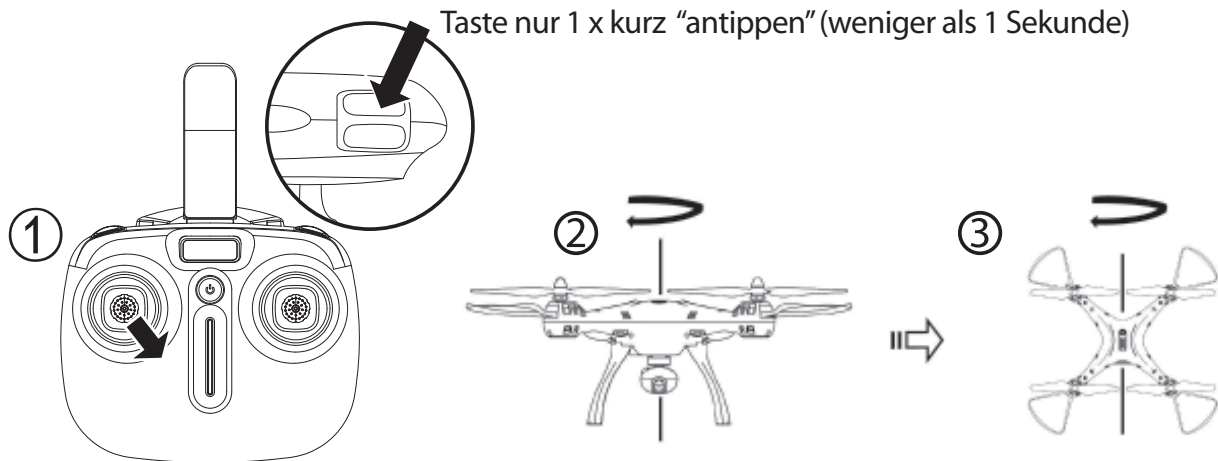

Wichtig:

1. Die Drohne niemals in einem Umfeld mit Magneteinflüssen kalibrieren.
2. Halten Sie Gegenstände mit Magnetischer Ausstrahlung (z.B. Handy) während des Kalibrationsvorgang fern von der Drohne.
3. Fliegt die Drohne unruhig, kalibrieren Sie die Drohne ggf. nochmals.

Return to Home-Punkt setzen:

Vor jedem Start muss der Start-/Landepunkt manuell gesetzt werden. Die LED Anzeige leuchtet grün (ausreichendes GPS Signal). Um den Start-/Landepunkt zu setzen, halten Sie den "Return to Home" Knopf für 2 Sekunden gedrückt bis die Drohne dies mit einem Signalton bestätigt. Sollte die Drohne außer Kontrolle sein oder die Akku sind schwach, dann drücken Sie den "Return to Home" Knopf und die Drohne kommt umgehend zurück, dabei wechselt die Farbe der LEDs zu Rot wenn sie sich innerhalb eines Radius von 20 Metern befindet. Ist die Drohne außerhalb des 20 Meter Radius, dann steigt die Drohne auf 25 Meter Höhe und kommt danach zurück. Halten Sie den "One Key Return" Knopf länger gedrückt, dann beenden Sie diese Funktion, einzige Ausnahme: niedriger Akkustand.

Wichtig:

1. Sollte das GPS Signal schwach sein, wechselt die Farbe des Lichts von Grün auf Orange. Dann muss manuell gesteuert werden.
2. Sollten die Akkus in der Drohne zu schwach sein, beenden Sie alle Manöver und holen Sie die Drohne manuell zurück, da sonst Absturzgefahr besteht.

4. Niedriger Akkustand

Wenn die 4 Lampen an der Drohne Rot leuchten, und die vorderen anfangen zu blinken, zeigt es einen niedrigen Akkustand an, die Drohne kehrt zum Ausgangspunkt zurück.

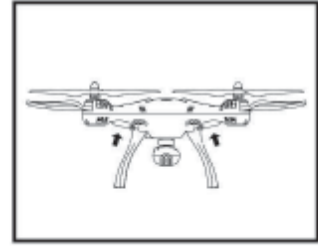

5. Überstromschutz

Wird die Drohne von einem fremden Objekt getroffen oder die Rotoren drehen sich nicht, wechselt die Drohne in den Überstromschutz Modus.



6. Kalibrierung der Horizontallage

(vor jedem Flug ausführen)

Platzieren Sie die Drohne auf einem ebenen Grund, bewegen Sie beide, linken und rechten Steuerhebel nach unten rechts für ca. 2 - 3 Sekunden. Das Signallicht an der Drohne fängt an schnell zu blinken und wechselt in den normalen Status zurück nach 2 - 3 Sekunden. Der Kalibrierungsmodus war erfolgreich.

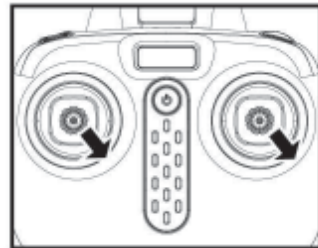

7. Geschwindigkeits-Funktion

Die Drohne fliegt nach dem Start im langsamen Modus. Drücken Sie den rechten Steuerhebel einmal kurz, dann fliegt die Drohne im "high-speed" Modus (schnell). Zwei Signale ertönen hierbei. Drücken Sie den gleichen Hebel in "high-speed" Modus ertönt ein Signal und die Drohne fliegt wieder langsamer.



8. Luftbildaufnahmen

Wenn die Drohne aufgestiegen ist und ihren Bestimmungsort erreicht hat, kann sie von dort aus Luftbildaufnahmen machen, dabei hält sie die Position. Die Kamera kann dabei auf- und abgesteuert werden in einem Winkel von 90 Grad.

In freier Bahn beträgt die Flugentfernung ca. 200 Meter, die Entfernung für das GPS Signal beträgt ca. 100 Meter.

9. Auto-Schwebe-Funktion

Nach Benutzung des linken Steuerhebels für das Auf- und Absteigen, lassen Sie diesen los und die Drohne schwebt selbständig.

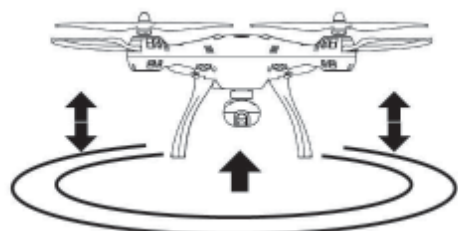

10. Headless Funktion

A) Einstellen der Vorwärtsfunktion

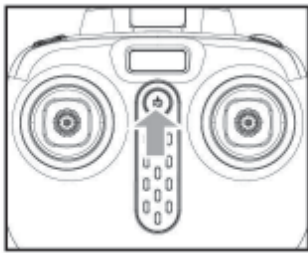

Drücken Sie auf der Fernbedienung den ON/OFF Knopf.

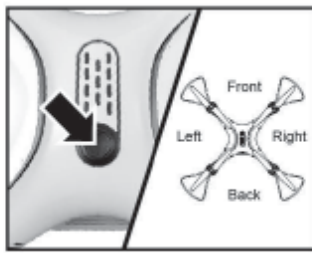

Verbinden Sie den Akku mit der Drohne, drücken Sie den ON/OFF Schalter und stellen Sie die Drohne mit der Front in Flugrichtung.

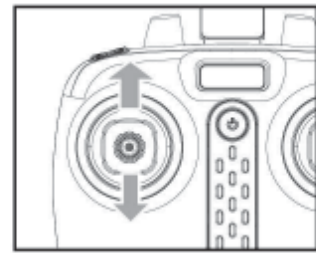

Bewegen Sie den linken Hebel ganz nach oben und danach ganz nach unten. Wenn die Fernbedienung ein langes Signal, dann war das Justieren erfolgreich.

B) Kalibrierung der Front (Vorderseite) der Drohne

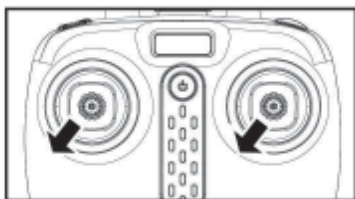

Wird die Drohne während des Fluges im Headless-Modus von einem fremden Objekt getroffen und die Drohne ändert unkontrolliert die Richtung, dann bewegen Sie beide Steuerhebel nach links unten nachdem Sie die Drohne wieder in die gewünschte Richtung gebracht haben. Leuchten die Lampen der Drohne wieder gleichmäßig nach 3 mal blinken, dann war die Kalibration erfolgreich.

C) Wechseln zwischen Headless-Mode und Normal Mode

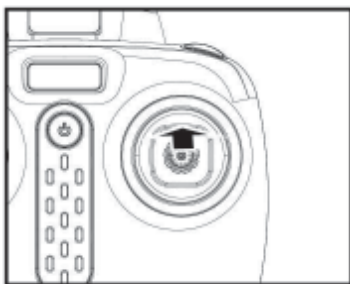

Ist die Drohne eingestellt und kalibriert, fliegt sie standardmäßig im normalen Modus. Die LEDs der Drohne leuchten gleichmäßig. Nach einmaligem Drücken des rechten Hebels für 2 Sekunden ertönt ein dreimaliges Signal an der Fernbedienung und signalisiert, das in den "Headless"-Modus gewechselt wurde. Bei wiederholter gleicher Bewegung des Hebels wechselt man zum normalen Modus zurück.

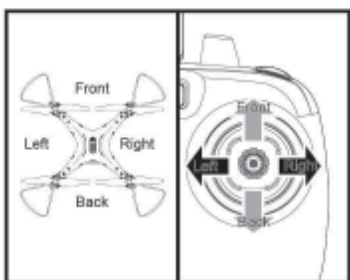

Im Headless-Modus braucht man nicht darauf zu achten wo die Vorderseite oder das Heck der Drohne ist, bei Bewegung des rechten Steuerhebels nach oben, unten, rechts oder links, fliegt die Drohne in die jeweilige Richtung vom Piloten aus gesehen (also vom Piloten weg, zu ihm hin, rechts oder links).

Kabellose Echtzeit-Übertragungsfunktion

1. Laden Sie die Installations-Software herunter

Besuchen Sie www.symatoys.com oder nutzen Sie Ihr Android-Smartphone und scannen Sie den QR-Code um die Software herunter zu laden. Installieren Sie danach die SYMA FPV APP.

Für iOS Apple/Android Smartphones: laden Sie die SYMA FPV App herunter, gehen Sie dabei auf den App Store / Google Play oder scannen Sie den QR-Code.

Tipp: Die QR-Codes sind auf der Verpackung angebracht so wie am Ende der Bedienungsanleitung. Besuchen Sie die oben genannte Website um die neueste App herunter zu laden.

2. Verbindungsbeschreibung

Leuchtet die Anzeigenlampe des FPV grün, ist es mit dem Modell verbunden. Das rote Licht blinkt langsam für 20 Sekunden um zu warten, dass es sich mit dem Telefon verbindet. Drücken Sie auf "Einstellungen" des Telefons, öffnen Sie WiFi und finden Sie "FPV WiFi****" in der WiFi-Suchliste. Drücken Sie "verbinden" bis "Verbunden" angezeigt wird. Jetzt verlassen Sie die Einstellungsoptionen, öffnen Sie die Syma FPV Software, klicken Sie auf die "Start"-Anzeige und geben Sie die Steuerschnittstelle ein. Das Bild wird nun auf dem Bildschirm angezeigt. Ist das WiFi-Signalvoll, zeigt es das stärkste Signal im Augenblick an.



1. Öffnen Sie die Software Syma FPV



2. Drücken Sie den "START" -Button



3. Dieses Bild erscheint auf dem Bildschirm

3. Symbolbeschreibung



1. Rückkehr
2. WiFi-Signal
3. Ordner Fotos und Videos
4. Video-Aufnahme
5. Foto-Aufnahme
6. Aufnahme-Zeit (Länge)

4. Luftaufnahme

Foto und Video: Wenn die WiFi-Kamera im Normalzustand ist, klicken Sie auf das Foto- oder Video-Symbol auf der Echtzeitschnittstelle um Fotos oder Videos aufzunehmen. (Dateien von Fotos oder Videos können im Ordner "Foto-und-Video-Check" überprüft werden.) Ist eine SD Karte in der WiFi Kamera, werden die Daten simultan auf der SD-Karte gespeichert.

5. Speicherfunktion der 720P Kamera

Ist eine SD Karte in den Slot eingeschoben, werden Videos und Fotos auf der SD-Karte und dem Smartphone gespeichert. Sollte keine SD-Karte installiert sein, werden Videos und Fotos ausschließlich auf dem Smartphone gespeichert

Flugvorbereitung und Ein- und Ausschalten der Drohne

1. Flugvorbereitung



Schritt 1:
Drücken Sie den ON/OFF Knopf auf der Fernbedienung.



Schritt 2:
Stecken Sie den Lipo Akku in die Drohne.



Schritt 3:
Drücken Sie den ON/OFF Knopf 2 Sekunden lang auf der Drohne.

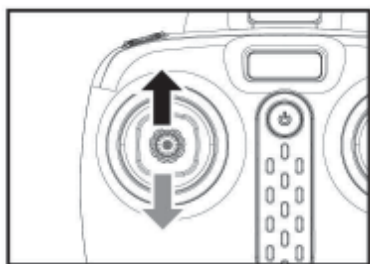

Schritt 4:
Bewegen Sie den linken Steuerhebel ganz nach oben und bewegen Sie ihn dann ganz nach unten. Wenn die LEDs der Drohne vom schnellen Blinken zu einem kontinuierlichen Leuchten wechseln, dann wechselt die Drohne zum Stand By Modus.

2. Anschalten der Drohne

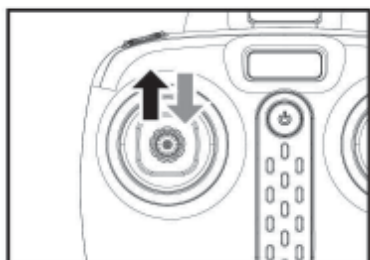

Methode 1:
Bewegen Sie den linken Steuerhebel ganz nach oben und dann zur Mitte, die Rotoren fangen an sich langsam zu drehen.

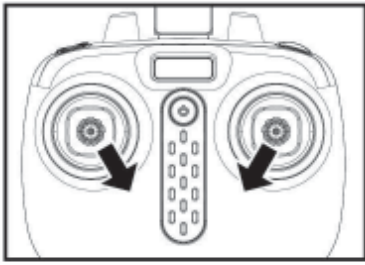

Methode 2:
Drücken Sie den linken und rechten Steuerhebel 1 Sekunde lang nach innen und unten, die Rotoren starten langsam.

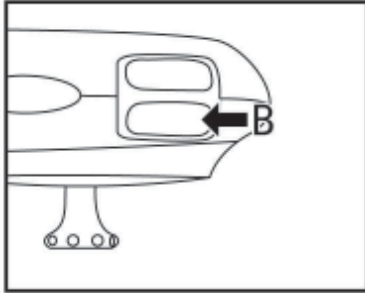

Methode 3:
Wenn die Drohne auf dem Boden steht, drücken Sie den Knopf B (Start-/Lande Knopf), die Drohne hebt ab und schwebt.

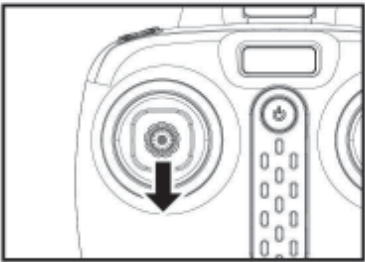

Methode 1:
Drücken Sie den linken Steuerhebel (throttle) auf die niedrigste Stufe und halten Sie ihn für 2 bis 3 Sekunden in dieser Position, die Drohne schaltet sich dann ab.

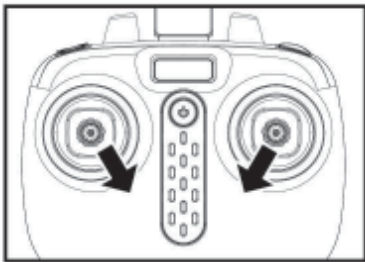

Methode 2:
Bewegen Sie beide Steuerhebel nach innen und unten für 1 Sekunde, die Drohne schaltet sich ab.

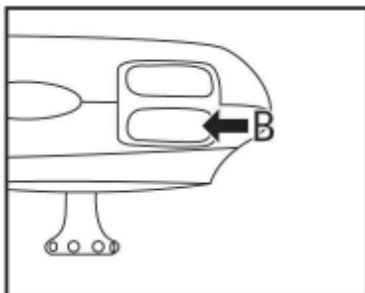

Methode 3:
Drücken Sie den Knopf B (Start-/Lande Knopf) während des Fluges, dann schwebt sie zum Boden und landet.

Flugkontrolle

Starten und Landen

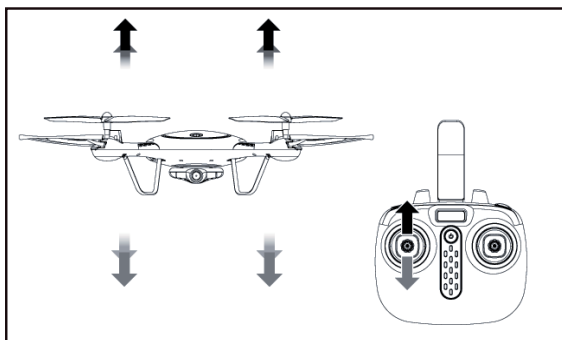

Drücken Sie langsam den Gashebel nach vom: Der Quadrocopter startet. Ziehen Sie langsam den Gashebel zurück Der Quadrocopter landet.

Vorwärts und Rückwärts

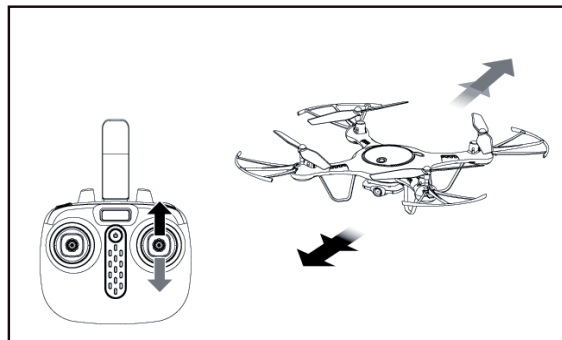

Drücken Sie den Richtungshebel nach oben oder unten, der Quadrocopter fliegt vorwärts oder rückwärts.

Rechts und Links drehen

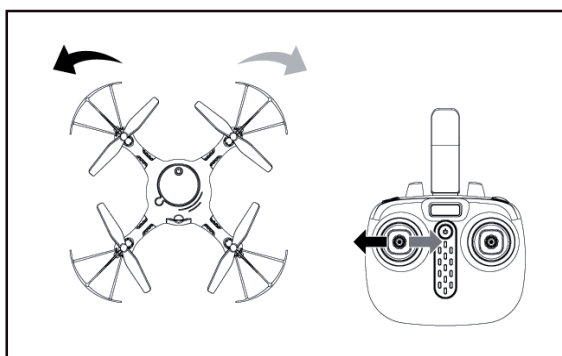

Ziehen Sie den Gashebel nach links oder rechts, der Quadrocopter rotiert nach links oder rechts.

Seitwärts fliegen

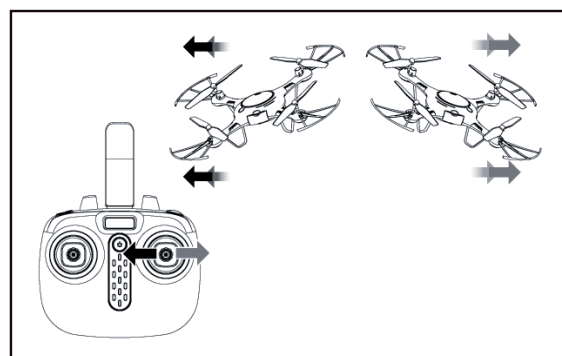

Ziehen Sie den Richtungshebel nach links oder rechts, dann fliegt der Copter in die entsprechende Richtung.

Vorwärts/Rückwärts Feineinstellung

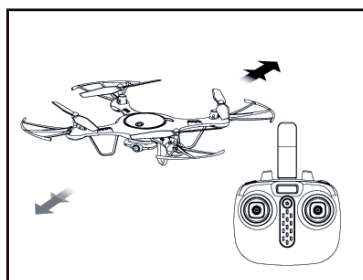

Wenn der Quadrocopter im Schwebeflug nach vorne oder hinten abdriftet, halten Sie den linken Steuerhebel gedrückt, während Sie den Schwebeflug mit dem rechten Steuerhebel (vor/zurück) stabilisieren.

Rechts/Links Feineinstellung

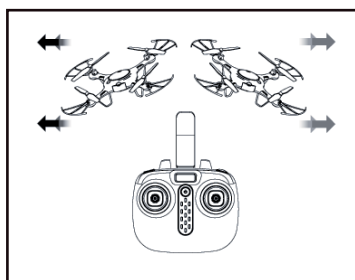

Wenn der Quadrocopter im Schwebeflug nach links oder rechts abdriftet, halten Sie den linken Steuerhebel gedrückt, während Sie den Schwebeflug mit dem rechten Steuerhebel (links/rechts) stabilisieren.

Rechts/Links Drehen Feineinstellung

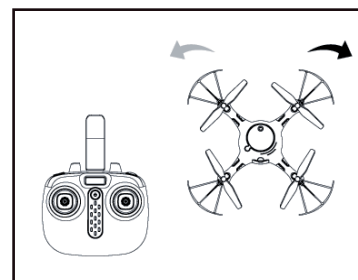

Wenn der Quadrocopter im Schwebeflug nach links oder rechts dreht, halten Sie den linken Steuerhebel gedrückt, während Sie den Schwebeflug mit dem linken Steuerhebel (links/rechts) stabilisieren.

Ersatzteile-Liste (optional)

Hier sind alternative Ersatzteile aufgelistet. Jedes Ersatzteil wird separat verkauft. Sie können diese Ersatzteile von Ihrem Händler erwerben.



Top Main Body



Bottom Main Body



Blade

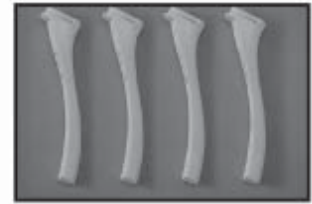

Landing Gear



Protective Gear



Motor



Lamp Cover



Wrench



Charger



Camera



Gear



Light Board
(Red)



Light Board
(Green & Red)



LiPo Battery

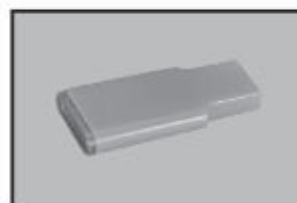

Card Reader



Decoration
Accessories



Blade Cover



Main Stand



Blade Lockstitch A



Blade Lockstitch B

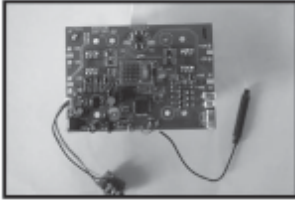

Receiver Board



Mobile Phone Retaining Clip



Remote Control

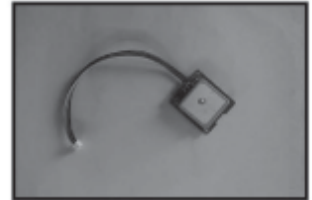

GPS Module

Produktbeschreibung

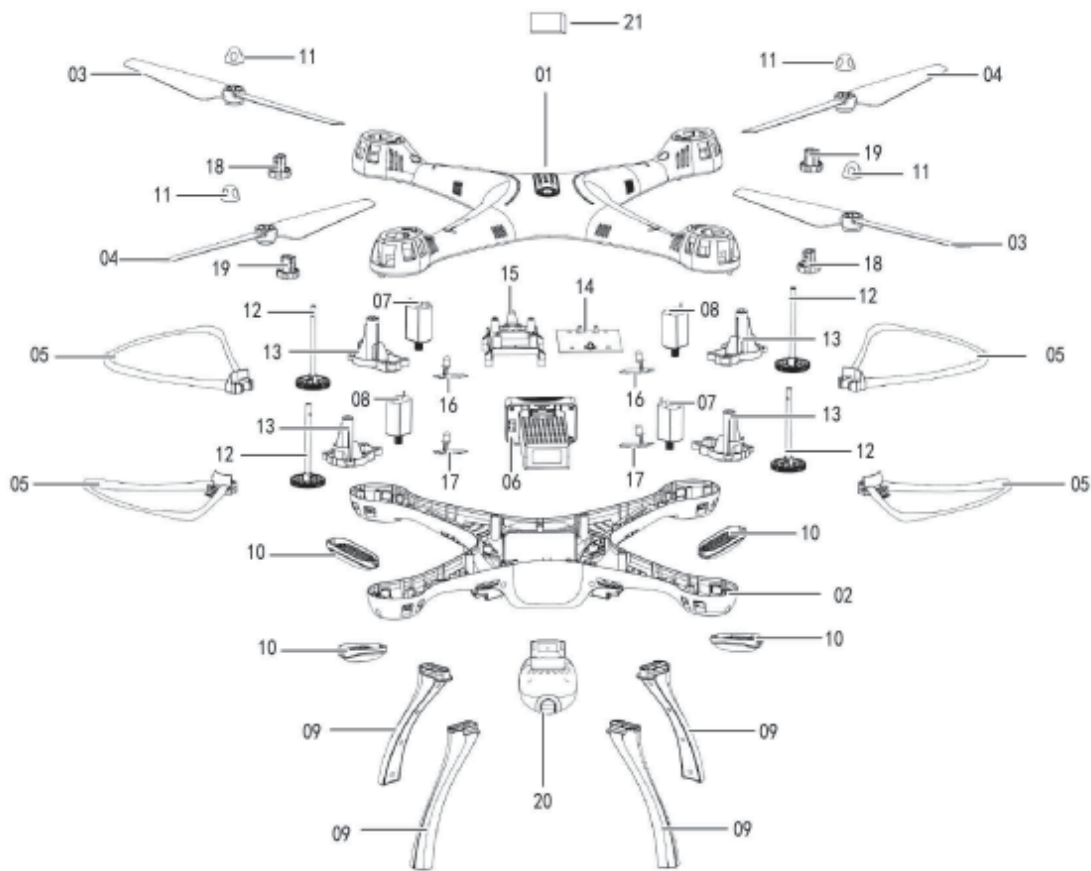

| NO. | Product Name | Qty. | NO. | Product Name | Qty. | NO. | Product Name | Qty. |
|-----|------------------------------------|------|-----|---------------------------|------|-----|--------------------|------|
| 01 | Top Main Body | 1 | 09 | Landing Gear | 4 | 17 | Light Board (Red) | 2 |
| 02 | Bottom Main Body | 1 | 10 | Lamp Cover | 4 | 18 | Blade Lockstitch A | 2 |
| 03 | Blade(Clockwise Direction) | 2 | 11 | Blade Cover | 4 | 19 | Blade Lockstitch B | 2 |
| 04 | Blade(Counter-clockwise Direction) | 2 | 12 | Gears | 4 | 20 | Camera | 1 |
| 05 | Protective Gear | 4 | 13 | Main Stand | 4 | 21 | GPS Module | 1 |
| 06 | Battery | 1 | 14 | Receiver Board | 1 | | | |
| 07 | Motor(Clockwise Direction) | 2 | 15 | Receiver Board Case | 1 | | | |
| 08 | Motor(Counter-clockwise Direction) | 2 | 16 | Light Board (Green & Red) | 2 | | | |

Abmessungen / Spezifikationen

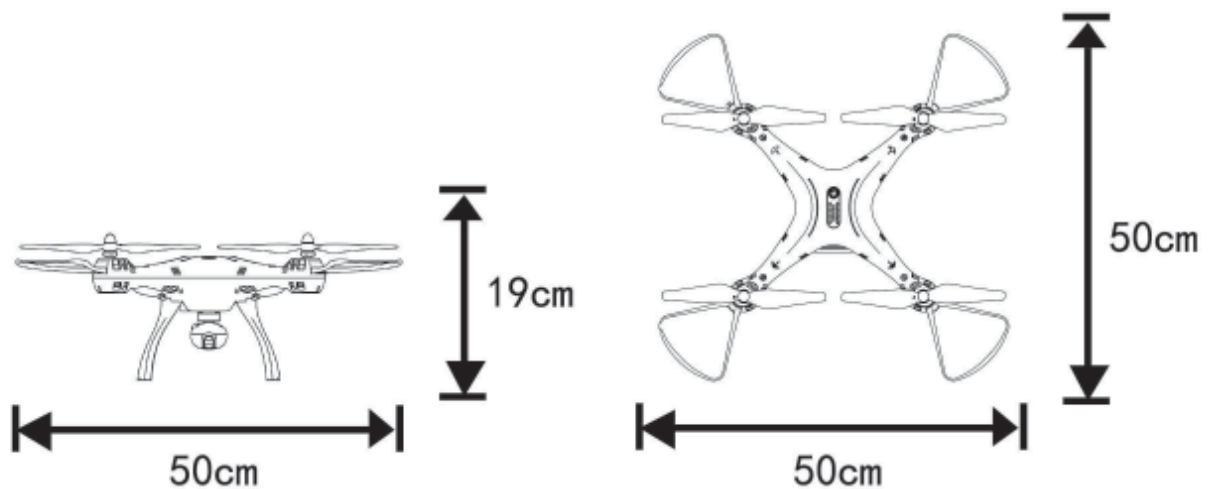

Länge: 50 cm Breite: 50 cm
 Höhe: 19 cm Motor Modell: 132
 Batterie/Akku: 7,4V 2000mAh LiPo

Fehlerbehebung

| Problem | Grund | Lösung |
|---|--|---|
| Die Drohne reagiert nicht | 1. Der Akku ist zu schwach 2. Die Batterien der Fernsteuerung sind leer. | 1. Laden Sie den Akku auf. 2. Wechseln Sie die Batterien in der Fernsteuerung. |
| Die Drohne reagiert sehr schwerfällig. | 1. Die Batterien der Fernsteuerung sind zu schwach. 2. Es gibt Interferenzen auf der gleichen Sendefrequenz. | 1. Wechseln Sie die Batterien 2. Wechseln Sie zu einem anderen Flugfeld. |
| Die Drohne hat eine Schräglage beim Schwebeflug | 1. Die Drohne ist nicht in der Horizontalen kalibriert. | 1. Wiederholen Sie die Kalibration wie auf Seite 7 beschrieben. |
| Im Headless-Mode fliegt die Drohne in die Richtung in der sie nach vorne zeigt. | 1. Diverse Kollisionen können dies verursacht haben. | 1. Wiederholen Sie die Schritte für den Headless-Mode auf Seite 9. |
| Keine Höhenstabilität, die Drohne wippt rauf und runter. | 1. Die Drohne ist nicht in der Waagerechten kalibriert. 2. Instabile Wetterlage. 3. Heftige Kollision führt zu Datenstörung im Gyroskop. | 1. Kalibrieren Sie die Drohne erneut. 2. Vermeiden Sie Flüge bei schlechtem Wetter. 3. Wiederholen Sie Schritt 6 auf Seite 8. |



**QR code for android
system**



**QR code for apple
iOS system**

Importeur:
HALOGENKAUF LIGHTTECH® GMBH
Schlehenweg 4 • 29690 Schwarmst-
edtWEEE-Reg.-Nr. DE44369545

HINWEISE ZUM UMWELTSCHUTZ



Das Symbol des durchgestrichenen Mülleimers auf dem Produkt bzw. Verpackung besagt, dass dieses getrennt vom üblichen Hausmüll entsorgt werden muss. Damit sollen schädliche Auswirkungen auf die Umwelt und die menschliche Gesundheit bei der Entsorgung von Elektro- und Elektronikgeräten vermieden und deren Wiederverwendung oder Verwertung ermöglicht werden. Sie haben die Möglichkeit, Elektro- und Elektronikgeräte kostenfrei bei einer entsprechenden Sammelstelle in Ihrer Nähe abzugeben. Bitte erkundigen Sie sich bei Ihrer Stadt oder Gemeinde über die zur Verfügung stehenden Sammelstellen. Sie haben auch die Möglichkeit, alte Elektro- und Elektronikgeräte, die von uns bezogen wurden, frei an uns zurückzusenden. Wir werden diese dann einer ordnungsgemäßen Verwertung bzw. Wiederverwendung zuführen. Eventuell enthaltene Batterien oder Akkus müssen aus dem Produkt entfernt werden und bei der entsprechenden Sammelstelle getrennt entsorgt werden.

Hinweise nach Batteriegesetz

Da wir Batterien und Akkus bzw. solche Geräte verkaufen, die Batterien und Akkus enthalten, sind wir nach dem Batteriegesetz (BattG) verpflichtet, Sie auf Folgendes hinzuweisen:

Batterien und Akkus dürfen nicht im Hausmüll entsorgt werden, sondern Sie sind zur Rückgabe gebrauchter Batterien und Akkus gesetzlich verpflichtet. Altbatterien können Schadstoffe enthalten, die bei nicht sachgemäßer Lagerung oder Entsorgung die Umwelt oder Ihre Gesundheit schädigen können. Batterien enthalten aber auch wichtige Rohstoffe wie z.B. Eisen, Zink, Mangan oder Nickel und werden wieder verwertet. Sie können die Batterien nach Gebrauch entweder ausreichend frankiert an uns zurücksenden:

HALOGENKAUF Lightech GmbH
Schlehenweg 4
29690 Schwarmstedt

oder in unmittelbarer Nähe (z.B. im Handel oder in kommunalen Sammelstellen) unentgeltlich zurückgegeben. Die Abgabe in Verkaufsstellen ist dabei auf für Endnutzer für die Entsorgung übliche Mengen sowie solche Altbatterien beschränkt, die der Vertreiber als Neubatterien in seinem Sortiment führt oder geführt hat. Schadstoffhaltige Batterien sind mit einem Zeichen, eine durchgestrichene Mülltonne, und dem chemischen Symbol des schadstoffhaltigem Schwermetalls versehen. Diese durchgekreuzte Mülltonne bedeutet, dass Sie Batterien und Akkus nicht im Hausmüll entsorgen dürfen.

Unter diesen Zeichen finden Sie zusätzlich nachstehende Symbole mit folgender Bedeutung:

Cd= Cadmium
Hg= Quecksilber
Pb= Blei
Li-Po= Lithium

Sicherheitsrelevante Technische Daten

Frequenzband / Sendeleistung 2,4 GHz <100mW (EIRP)
Frequenzband / Sendeleistung 5,8 GHz <25mW (EIRP)

EU-KONFORMITÄTSERKLÄRUNG

EU Declaration of conformity

Die alleinige Verantwortung für die Ausstellung dieser Konformitätserklärung trägt der Hersteller.

Bevollmächtigter: HALOGENKAUF LIGHTTECH® GMBH
representative: Schlehenweg 4
29690 Schwarmstedt
Deutschland

Hersteller: GUANGDONG SYMA MODEL AIRCRAFT INDUSTRIAL CO.,LTD
manufacturer: China Office:Laimei Industry Park, Chenghai, Shantou,
Guangdong, China

Produktbezeichnung: GPS Drohne mit Kamera
product title:

Artikel-Nummer: ESX8PROGPSWS
article ref.-number:

Der oben beschriebene Gegenstand der Erklärung erfüllt die einschlägigen Harmonisierungsrechtsvorschriften der Union:
The object of the declaration described above is in conformity with the relevant Community harmonisation legislation:

RED Richtlinie: 2014/53/EU
EMV Richtlinie: 2014/30/EU
Niederspannungs Richtlinie: 2014/35/EU
RoHS Richtlinie: 2011/65/EU
WEEE Richtlinie: 2012/19/EU



Normen / Spezifikationen: EN 301 489-1 V1.9.2 (2011-09)
standards / specifications: EN 301 489-3 V1.6.1(2013-08)
EN 301 489-17 V2.2.1 (2012-09)
EN 300 328 V2.1.1 (2016-11)
EN 300 440-1 V1.6.1 (2010-08)
EN 300 440-2 V1.4.1 (2010-08)
EN 60664-1:2007
EN 62311:2008
EN 50566: 2013+AC: 2014
EN 50581:2012

CE-Kennzeichnung: 2018
Application of CE-marking:

Unterzeichnet für und im Namen von: HALOGENKAUF LIGHTTECH® GMBH
Signed for and on behalf of:

Ort, Datum: Schwarmstedt, den 20.04.2018
Place, Date:

Name, Funktion: Bernhard Stich, Geschäftsführer
name, function:

